

**GSLNO**

ПРАКТИЧНО. ФУНКЦИОНАЛЬНО. СОВРЕМЕННО.

Светодиодные светильники для общего освещения.
Комфортное и равномерное распределение светового потока.
Возможности монтажа позволяют адаптировать светильник
под разные объекты. Алюминиевый корпус с развитыми
ребрами для оптимального теплоотвода. Экономичная
замена светильникам устаревшего типа.

GSLNO
СВЕТОДИОДНЫЙ СВЕТИЛЬНИК

GSLNO:

Предназначен для общего освещения производственных помещений.

Установка:

Виды крепления для различных вариантов установки. Потолочно-поворотное крепление позволяет регулировать направление светового потока. Накладной монтаж на вертикальную поверхность осуществляется с помощью настенно-поворотного крепления. Подвесное крепление карабин монтируется на трос или крюки. Предусмотрено крепление на консоль диаметром до 53 мм.

Светораспределение:

Герметичная оптика обеспечивает высокий световой КПД (не менее 95%). Благодаря вариантам диаграмм световой поток равномерно распределяется по освещаемой поверхности самых различных объектов.

Опции:

Двухрежимный блок питания позволяет устанавливать уровень освещенности светильника в функциональном режиме на 100% или в режиме сопровождающего дежурного освещения на 20% от мощности. Для создания необходимого уровня освещенности можно комбинировать осветительные модули парами и увеличивать мощность установки.

Светодиоды:

Светодиоды Samsung последнего поколения с высокой светоотдачей 190 лм/Вт. Светодиодный модуль на алюминиевой подложке обеспечивает надежный теплоотвод.

Корпус:

Алюминиевый анодированный корпус имеет эффективный теплоотвод и исключает возможность перегрева.

Комплект поставки:

Светильник в сборе. Крепление на выбор.

Характеристики:

Напряжение сети 220 В
250-370 В DC, 176-278 В AC, 45-65 Гц
Степень защиты светильника IP 66
Тип КСС: Г, К, Ш
Цветовая температура 5 000 К, опционально от 2 700 до 6 500 К
Индекс цветопередачи Ra ≥ 80
Коэффициент пульсации ≤ 0,2 %
Температурный режим от -50° С до +50° С
Срок службы светодиодов 100 000 ч
Заводская гарантия 5 лет

LED IP 66 УХЛ1   

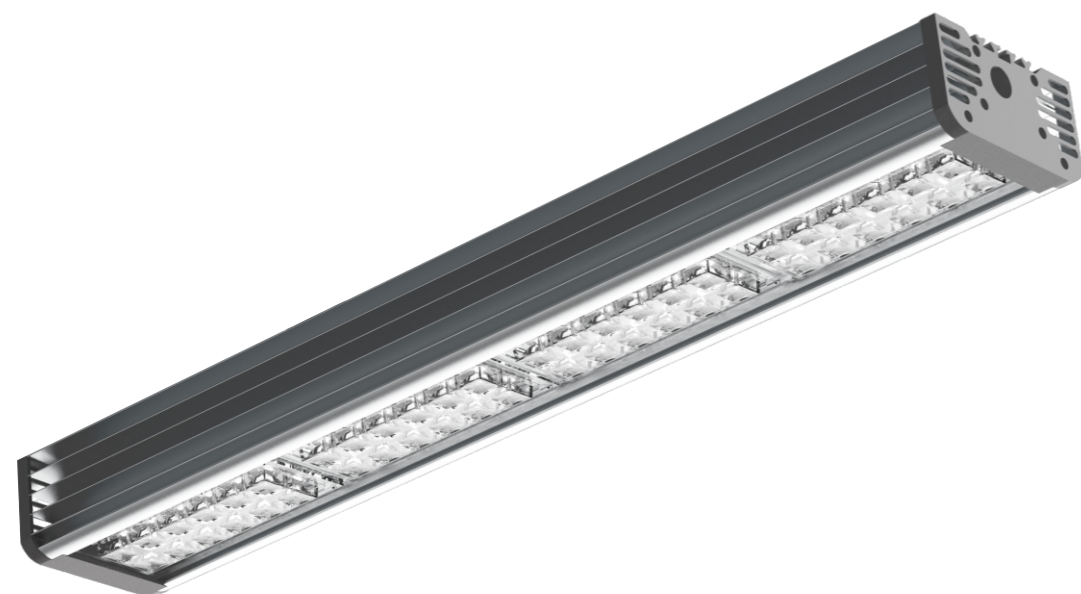

GSLNO

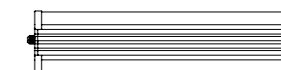

Модель	Мощность	Светодиоды	Световой поток	IP	Размер	Масса
GSLNO-30	28 Вт	Samsung	5 236 лм	66	250x128x67 мм	2, 5 кг
GSLNO-60	54 Вт	Samsung	10 098 лм	66	420x128x67 мм	2, 8 кг
GSLNO-80	84 Вт	Samsung	14 960 лм	66	550x128x67 мм	3, 5 кг
GSLNO-120	112 Вт	Samsung	19 712 лм	66	750x128x67 мм	4, 8 кг
GSLNO-150	150 Вт	Samsung	26 887 лм	66	900x128x67 мм	5, 8 кг
GSLNO-240	230 Вт	Samsung	40 480 лм	66	750x256x67 мм	9, 6 кг

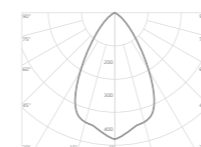

Г: 65°

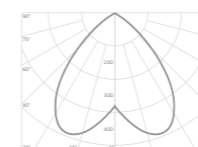

Г: 95°

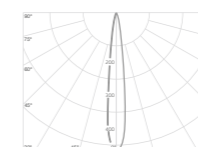

К: 15°

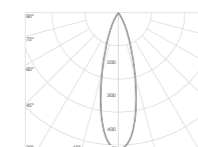

К: 30°



Ш: 160x60°

GSLNO

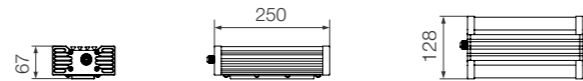

Модель	Мощность	Световой поток	IP	Размер	Тип КСС	Масса
GSLNO-30	28 Вт	5 236 лм	66	250x128x67 мм	Г, К, Ш	2, 5 кг

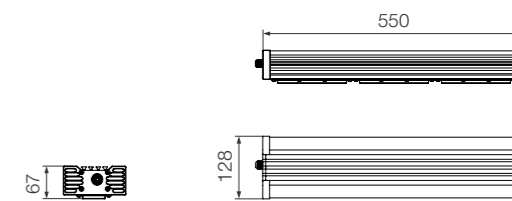
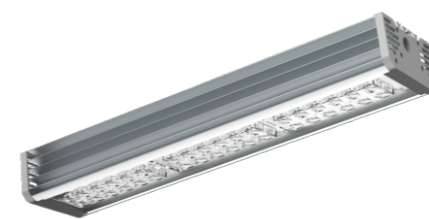

Модель	Мощность	Световой поток	IP	Размер	Тип КСС	Масса
GSLNO-80	84 Вт	14 960 лм	66	550x128x67 мм	Г, К, Ш	3, 5 кг

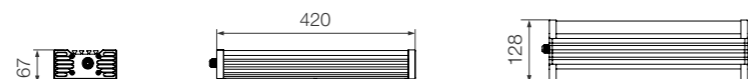
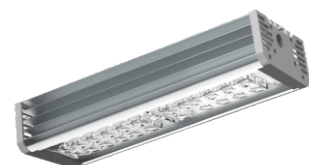

Модель	Мощность	Световой поток	IP	Размер	Тип КСС	Масса
GSLNO-60	54 Вт	10 098 лм	66	420x128x67 мм	Г, К, Ш	2, 8 кг

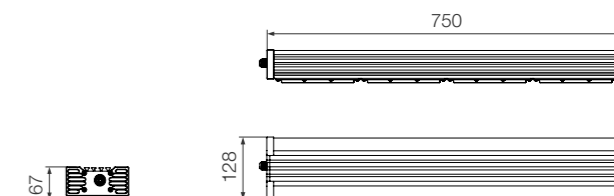
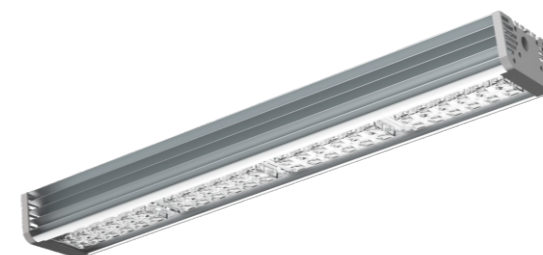

Модель	Мощность	Световой поток	IP	Размер	Тип КСС	Масса
GSLNO-120	112 Вт	19 712 лм	66	750x128x67 мм	Г, К, Ш	4, 8 кг



подвесное крепление



потолочно-поворотное крепление

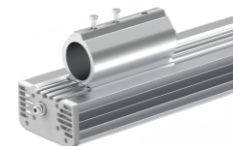

консольное крепление

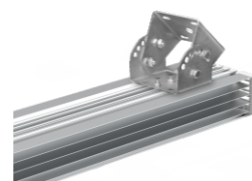

настенно-поворотное крепление







Адрес центрального офиса

Россия, Республика Татарстан, Набережные Челны
Цветочный бульвар 9/24 В, офис 33

Контакт-центр

+7 8552 54 45 75
+7 8552 54 37 96
sale@geliomaster.com

Служба клиентской поддержки

+7 917 901 11 72
+7 917 268 00 64
+7 917 394 84 43

www.geliomaster.com